

# Console Double Flux

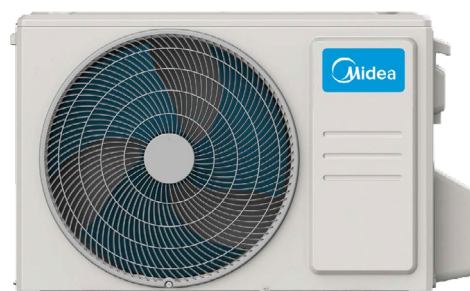

RG10A1(B2S)/BGEF  
Télécommande incluse

## FICHE PRODUIT



Produit certifié par:

### CARACTÉRISTIQUES

| Modèle                         | MFAU-35(12)N8Q(GA)            |
|--------------------------------|-------------------------------|
| Puissance frigorifique         | 3,52 kW                       |
| Consommation froid             | 1.020 W                       |
| Puissance calorifique          | 3,81 kW                       |
| Consommation chaud             | 1.090 W                       |
| Classification ErP froid/chaud | A++ / A+                      |
| Débit d'air (intérieur)        | 386/466/550 m <sup>3</sup> /h |
| Pression sonore (intérieur)    | 33,50/38/41,50 dB(A)          |
| Débit d'air (extérieur)        | 2.100 m <sup>3</sup> /h       |
| Pression sonore (extérieur)    | 56 dB(A)                      |
| Alimentation                   | 220-240 V / 1 / 50 Hz         |
| Intensité max.                 | 9 A                           |
| Câble alimentation (intérieur) | Avec la communication         |
| Câble alimentation (extérieur) | (2+T)x1,50 mm <sup>2</sup>    |
| Câblage interconnexion         | (3+T)x1 mm <sup>2</sup>       |

### SCHÉMA CONNEXION

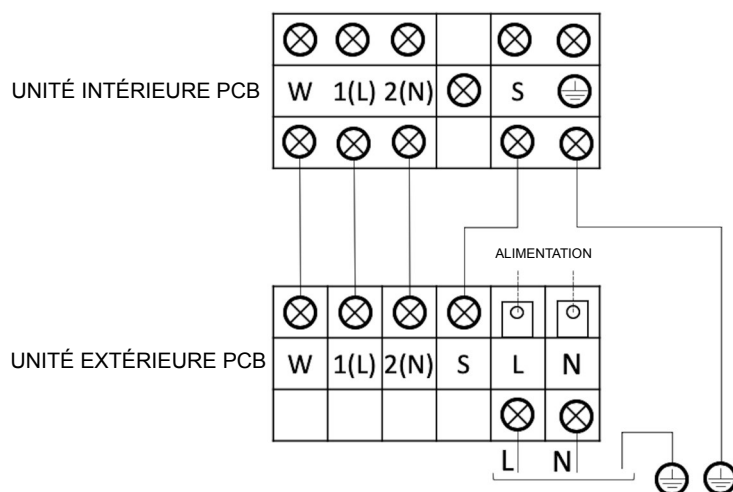

NOTES:  
 (1) Les données et spécifications présentes sur cette fiche peuvent varier sans préavis.  
 (2) Les images sur cette fiche sont indicatives et peuvent être différentes de la machine finale.

## RACCORDEMENT FRIGORIFIQUE

| Modèle                                | MFAU-35(12)N8Q(GA) |
|---------------------------------------|--------------------|
| Tuyaux réfrigérants                   | Ø1/4" / Ø3/8"      |
| Charge d'usine / Charge additionnelle | 0,72 kg / 0,012 kg |
| Tuyau sortie drain intérieur          | Ø16                |
| Longueur max. tuyau (A)               | 25 m               |
| Hauteur max. (B)                      | 10 m               |

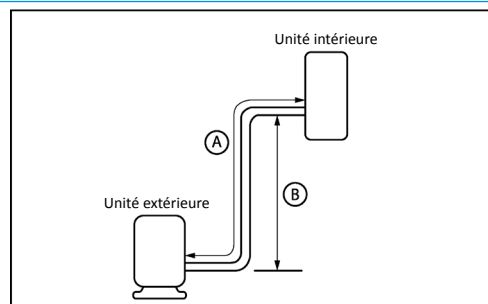

## DIMENSIONS ET POIDS INTÉRIEURE

| Modèle     | MFAU-12HRFNX-QRDOW(GA) |
|------------|------------------------|
| Largeur    | 700 mm                 |
| Hauteur    | 600 mm                 |
| Profondeur | 210 mm                 |
| Poids      | 14,60 kg               |

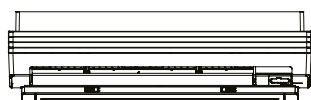
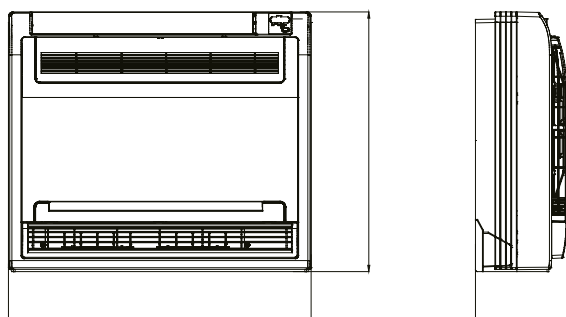

## DIMENSIONS ET POIDS EXTÉRIEURE

| Modèle     | MOX230-12HFN8-QRDOW(GA) |
|------------|-------------------------|
| Largeur    | 765 mm                  |
| Hauteur    | 555 mm                  |
| Profondeur | 303 mm                  |
| Poids      | 26,60 kg                |

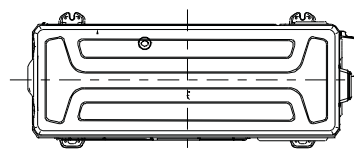
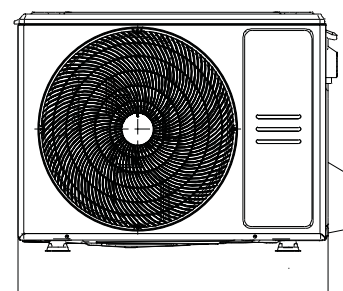
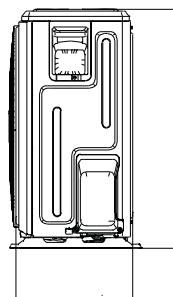

## INSTALLATION

